

※ **Pompa completamente in acciaio inox**



-  Acque pulite
-  Uso civile
-  Uso agricolo
-  Uso industriale

※ **Le elettropompe HT-PRO sono state progettate in modo da garantire elevate prestazioni idrauliche unite a una costruzione meccanica, robusta, compatta ed affidabile.**

- ※ Corpo pompa: **acciaio inox AISI 304**
- ※ Coperchio: **acciaio inox AISI 304**
- ※ Camicia: **acciaio inox AISI 304**
- ※ Giranti: **acciaio inox AISI 304**
- ※ Diffusori: **acciaio inox AISI 304**
- ※ Albero: **acciaio inox AISI 431**

CAMPO DELLE PRESTAZIONI

- Portata fino a **800 l/min** (48 m³/h)
- Prevalenza fino a **160 m**

UTILIZZI E INSTALLAZIONI

Sono consigliate per pompare acqua pulita e liquidi chimicamente non aggressivi per i materiali costituenti la pompa.

Gli elevati rendimenti e l'adattabilità alle più svariate applicazioni ne fanno una scelta ideale nel settore domestico, civile, agricolo e industriale, in particolare per la distribuzione dell'acqua in accoppiamento a serbatoi autoclavi, per l'aumento della pressione in rete, per impianti antincendio, per impianti di lavaggio e per l'irrigazione.

VANTAGGI PER L'UTILIZZATORE

- ※ La costruzione a più stadi in acciaio inox garantisce una lunga durata e una soglia di rumore in funzionamento molto bassa.
- ※ **Tutti i componenti della pompa sono in acciaio inox** che garantiscono una lunga durata e un elevato rendimento.
- ※ Con la costruzione a più stadi, il rumore di funzionamento è particolarmente ridotto

LIMITI D'IMPIEGO

- Altezza d'aspirazione manometrica fino a **7 m**
- Temperatura del liquido da **-15 °C** fino a **+90 °C**
- Temperatura ambiente fino a **+40 °C**
- Pressione massima nel corpo pompa **16 bar**

MOTORE ELETTRICO

Le elettropompe trifase sono equipaggiate con motori elettrici di nuova concezione, progettati per lavorare con inverter, che garantiscono un funzionamento equilibrato e silenzioso.

Classe di efficienza **IE3** per motori trifase, **IE2** per i motori monofase, isolamento in classe F e protezione IPX4.

ESECUZIONI A RICHIESTA

- ※ Elettropompa in acciaio inox AISI 316
- ※ Per liquidi con temperature più alte o più basse.
- ※ Corpo pompa con bocche filettate NPT ANSI B 1.20.1
- ※ Kit per la protezione della pompa contro il funzionamento a secco
- ※ Guarnizioni OR in EPDM o VITON (versione standard in NBR)
- ※ Altre tensioni o frequenza a 60 Hz

CURVE E DATI DI PRESTAZIONE - HS=0 m

50 Hz

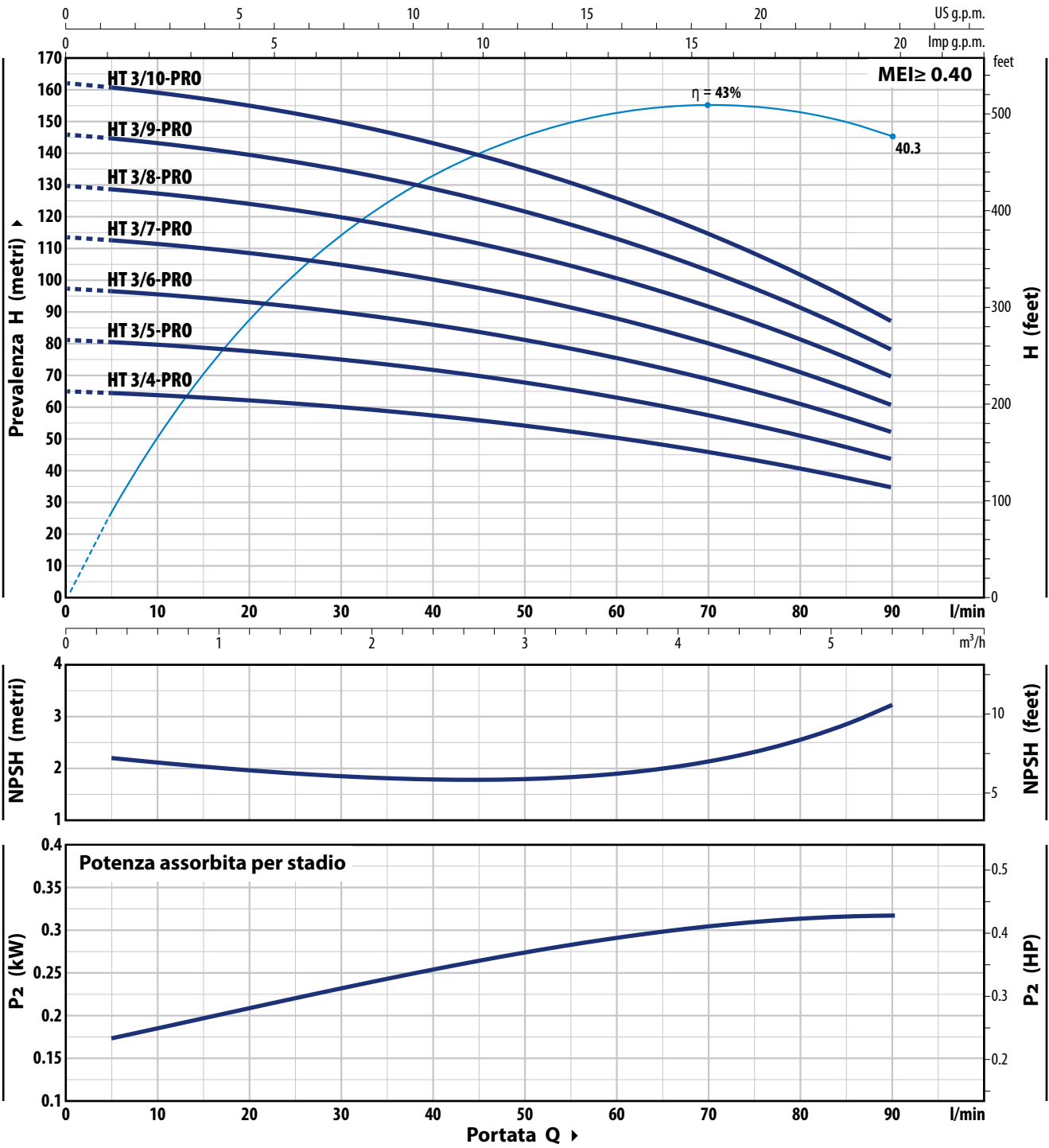

TIPO		POTENZA (P ₂)		1~3~	Q	H metri									
Monofase	Trifase	kW	HP			0	0.3	0.6	1.2	2.4	3.6	4.8	5.4		
					l/min	0	5	10	20	40	60	80	90		
HTm 3/4 - PRO	HT 3/4 - PRO	0.75	1	IE2 IE3	H metri	65	65	63.5	62	57	50	40.5	35		
HTm 3/5 - PRO	HT 3/5 - PRO	1.1	1.5			81	80	79	77	71	62.5	51	44		
HTm 3/6 - PRO	HT 3/6 - PRO	1.5	2			97	96	95	93	86	75	61	52		
HTm 3/7 - PRO	HT 3/7 - PRO	1.8	2.5			113	112	111	108	100	88	71	61		
※ -	HT 3/8 - PRO	2.2	3			129	128	127	124	114	100	81	69.5		
※ -	HT 3/9 - PRO	3	4			146	144	143	139	129	113	91	78		
※ -	HT 3/10 - PRO	3	4			-	160	159	155	143	125	102	87		

Q = Portata H = Prevalenza manometrica totale HS = Altezza di aspirazione

Tolleranza delle curve di prestazione secondo EN ISO 9906 Grado 3B.

HT 5 - PRO

CURVE E DATI DI PRESTAZIONE - HS=0 m

50 Hz

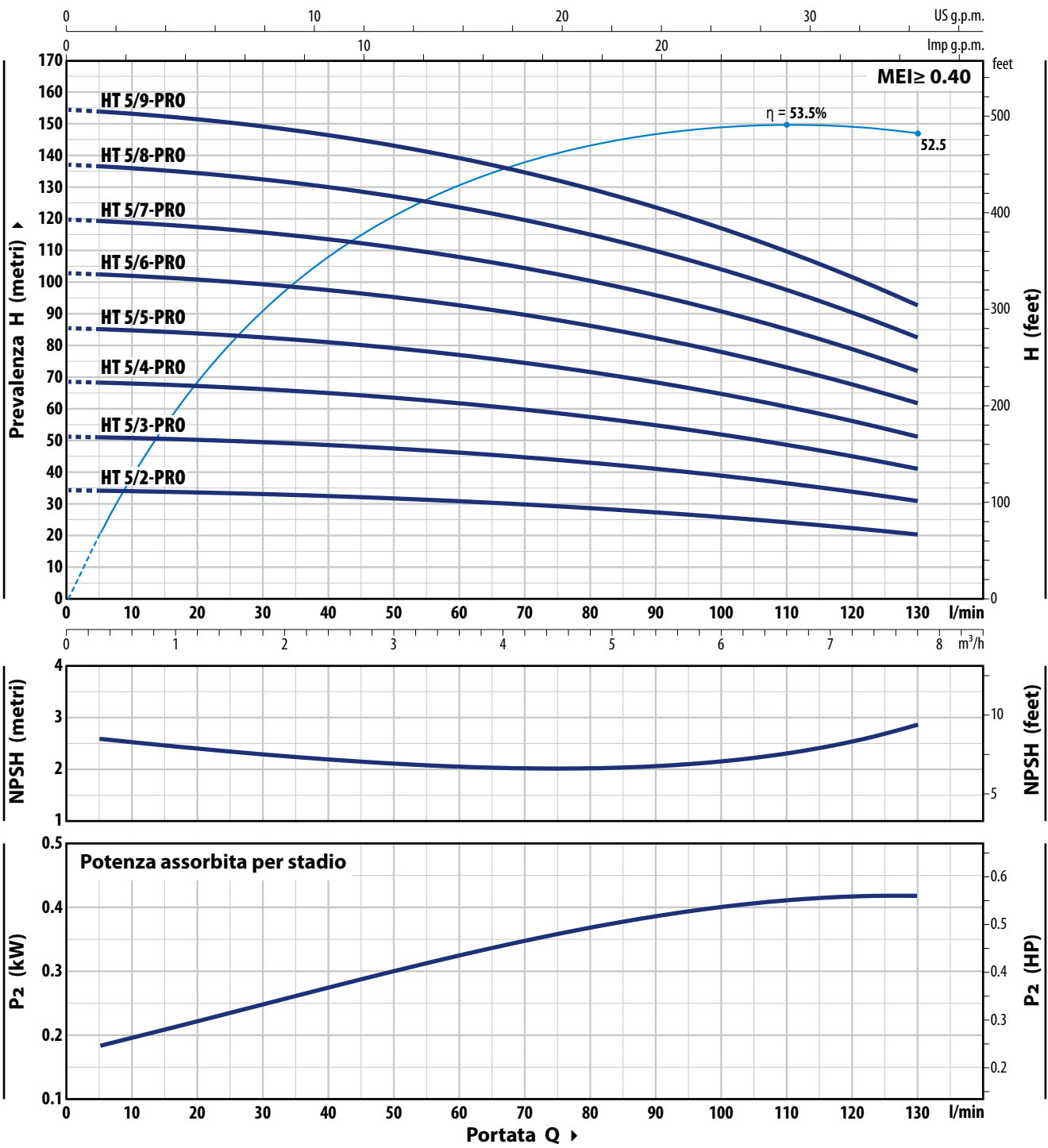

TIPO		POTENZA (P2)		1~3~	Q	m³/h												
Monofase	Trifase	kW	HP			0	0.3	0.6	1.2	2.4	3.6	4.8	5.4	6	7.8			
					l/min	0	5	10	20	40	60	80	90	100	130			
HTm 5/2 - PRO	HT 5/2 - PRO	0.75	1	IE2 IE3	H metri	35	35	32.7	32.3	32.5	31	25.5	27.5	26	20.5			
HTm 5/3 - PRO	HT 5/3 - PRO	1.1	1.5			51.5	51.5	51	50.5	49	46.5	43	41	39	31			
HTm 5/4 - PRO	HT 5/4 - PRO	1.5	2			68.5	68.5	68	67	65	62	57.5	55	52	41			
HTm 5/5 - PRO	HT 5/5 - PRO	1.8	2.5			86	85	85	84	81	77	72	68.5	65	51.5			
HTm 5/6 - PRO	HT 5/6 - PRO	2.2	3			103	103	102	101	98	93	86	82	78	62			
✘	HT 5/7 - PRO	3	4			120	120	119	118	114	108	101	96	91	72			
✘	HT 5/8 - PRO	3	4			137	137	136	134	130	124	115	110	104	82			
✘	HT 5/9 - PRO	4	5.5			154	154	153	151	146	139	129	124	117	93			

Q = Portata H = Prevalenza manometrica totale HS = Altezza di aspirazione

Tolleranza delle curve di prestazione secondo EN ISO 9906 Grado 3B.

CURVE E DATI DI PRESTAZIONE - HS=0 m

50 Hz

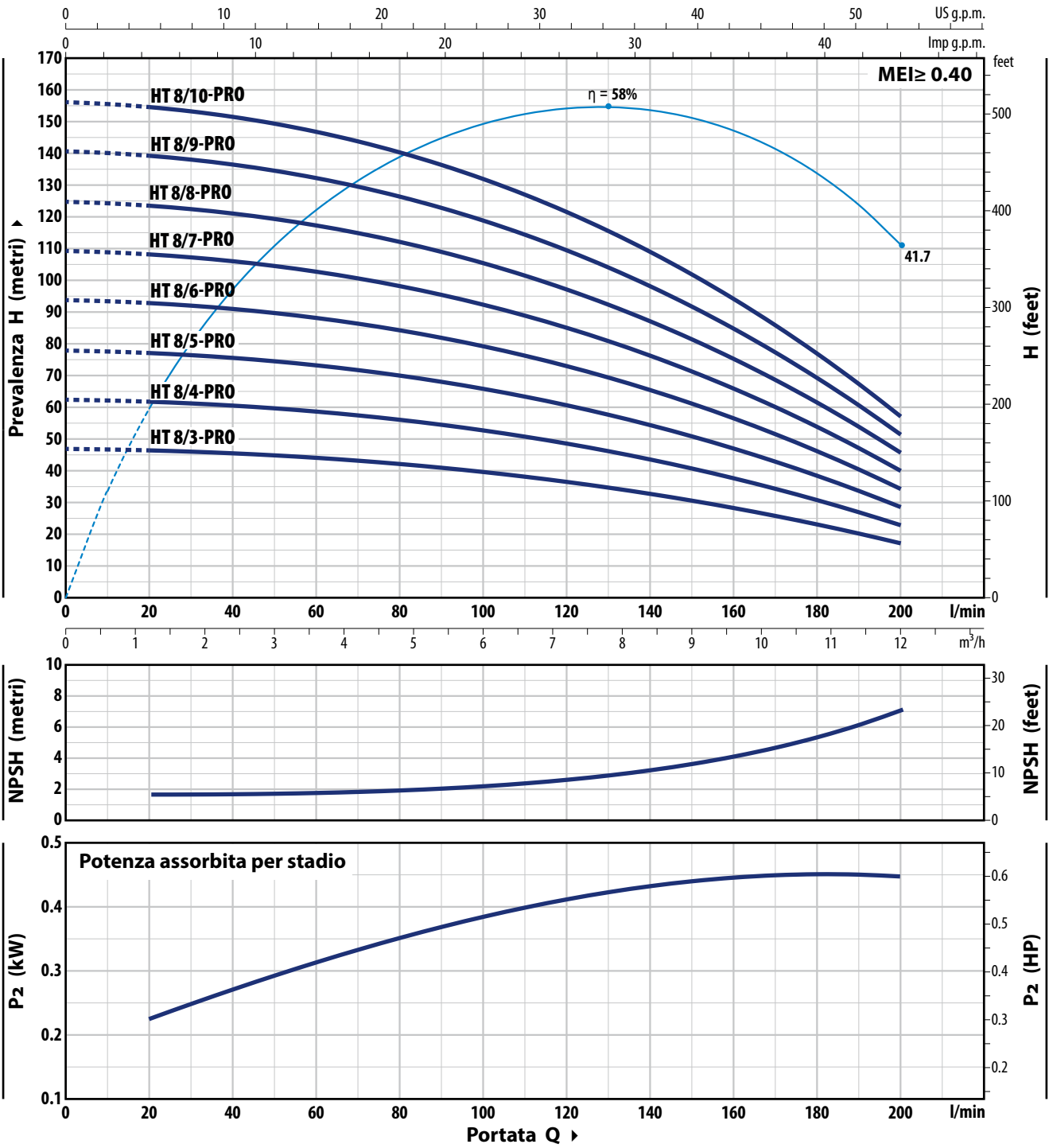

TIPO		POTENZA (P ₂)		1~3~	Q	m ³ /h														
Monofase	Trifase	kW	HP			0	1.2	2.4	3.6	4.8	6.0	7.2	8.4	9.6	10.8	12.0				
					l/min	0	20	40	60	80	100	120	140	160	180	200				
HTm 8/3 - PRO	HT 8/3 - PRO	1.1	1.5	IE2 IE3	H metri	47	46.5	45.5	44	42	39.5	36.5	32.5	28	23	17				
HTm 8/4 - PRO	HT 8/4 - PRO	1.5	2			62.5	62	60.5	58.5	56	53	48.5	43.5	37.5	31	23				
HTm 8/5 - PRO	HT 8/5 - PRO	1.8	2.5			78	77.5	76	73	70	66	61	54.5	47	38.5	28.5				
HTm 8/6 - PRO	HT 8/6 - PRO	2.2	3			94	93	91	88	84	79	73	65.5	56.5	46	34.5				
※ -	HT 8/7 - PRO	3	4			109	108	106	103	98	92	85	76	66	54	40				
※ -	HT 8/8 - PRO	4	5.5			125	124	121	117	112	106	97	87	75	61.5	45.5				
※ -	HT 8/9 - PRO	4	5.5			141	139	136	132	126	119	109	98	85	69	51.5				
※ -	HT 8/10 - PRO	5.5	7.5			156	155	152	147	140	132	122	109	94	77	57				

Q = Portata H = Prevalenza manometrica totale HS = Altezza di aspirazione

Tolleranza delle curve di prestazione secondo EN ISO 9906 Grado 3B.

HT 10 - PRO

CURVE E DATI DI PRESTAZIONE - HS=0 m

50 Hz

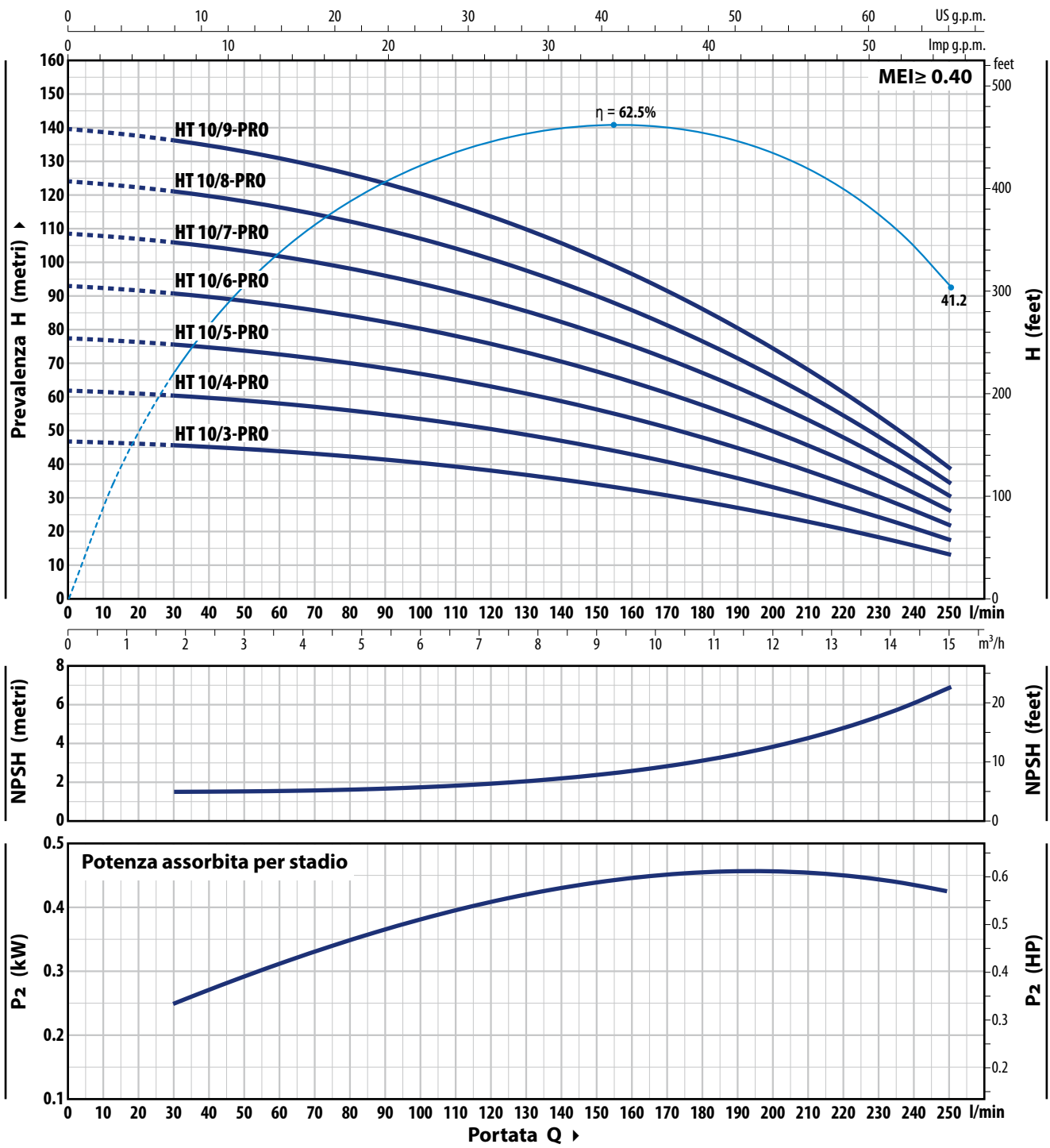

TIPO		POTENZA (P ₂)		1~3~	Q	m ³ /h														
Monofase	Trifase	kW	HP			0	1.8	3	3.6	4.8	7.2	9	10.2	12	13.2	15				
					0	30	50	60	80	120	150	170	200	220	250					
HTm 10/3 - PRO	HT 10/3 - PRO	1.5	2	IE2 IE3	H metri	47	45.5	44	43.5	42	38	33.5	30.5	24.7	20.3	13				
HTm 10/4 - PRO	HT 10/4 - PRO	1.8	2.5			62	61	59	58	56	50.5	45	40.5	33	27	18				
HTm 10/5 - PRO	HT 10/5 - PRO	2.2	3			77	75.5	74	73	70	63	56	50.5	41	34	21.5				
-	HT 10/6 - PRO	3	4			93	91	88	87	84	76	67.5	61	49.5	40.5	26				
-	HT 10/7 - PRO	3	4			108	106	103	102	98	88	79	71	57.5	47.5	30				
-	HT 10/8 - PRO	4	5.5			124	121	118	116	112	101	90	81	66	54.5	34.5				
-	HT 10/9 - PRO	4	5.5			139	136	133	131	126	113	101	91	74	61	38.5				

Q = Portata H = Prevalenza manometrica totale HS = Altezza di aspirazione

Tolleranza delle curve di prestazione secondo EN ISO 9906 Grado 3B.

CURVE E DATI DI PRESTAZIONE - HS=0 m

50 Hz

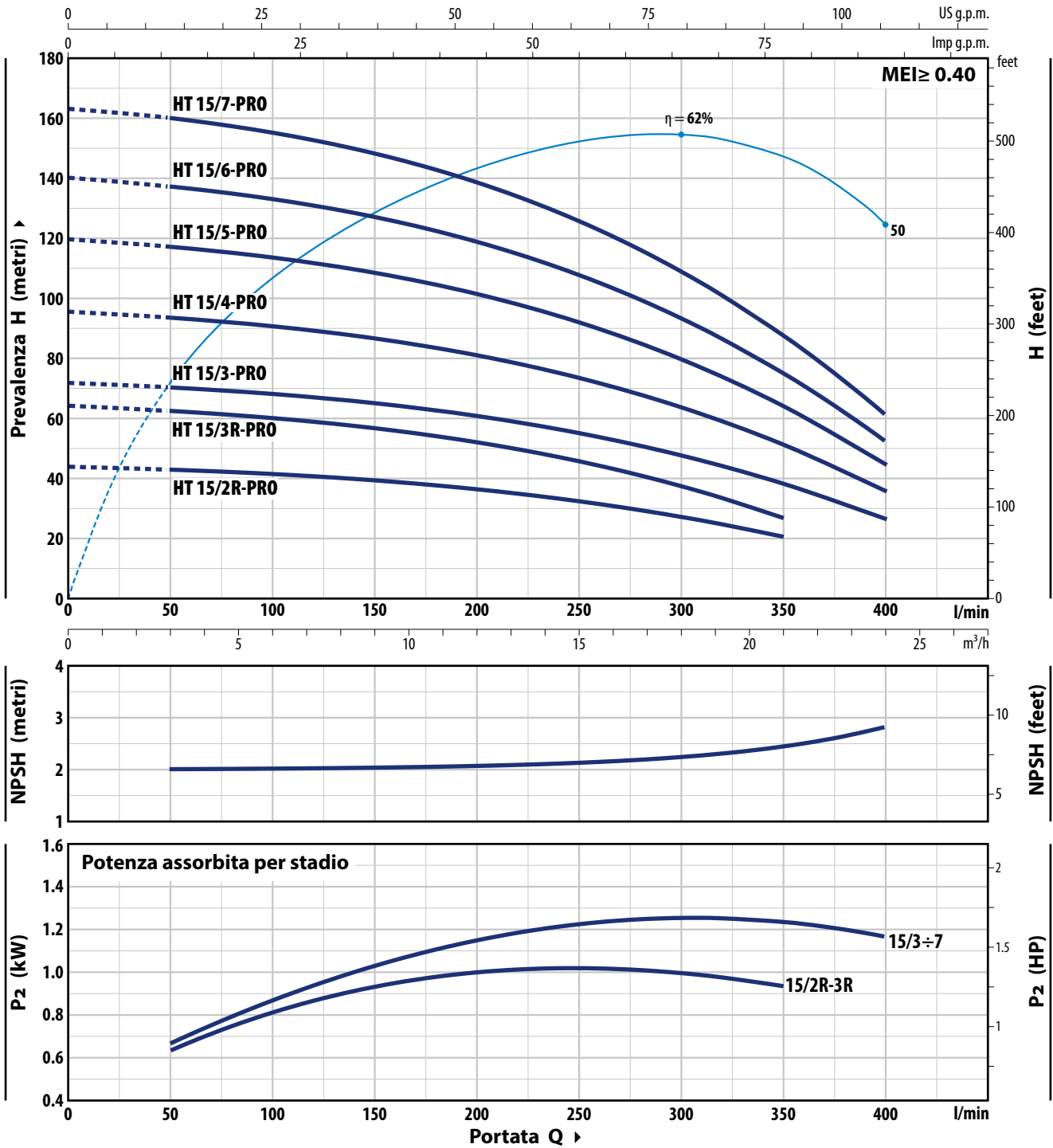

TIPO	POTENZA (P ₂)		3~	Q	Q						
	kW	HP			m³/h	0	3	6	12	18	21
Trifase					0	50	100	200	300	350	400
HT 15/2R - PRO	2.2	3	IE3	H metri	44	43	41.5	36.5	27.5	20.5	
HT 15/3R - PRO	3	4			64.5	62.5	60.5	52.0	37.5	27	
HT 15/3 - PRO	4	5.5			72	70	68.5	61	48	38.5	27
HT 15/4 - PRO	5.5	7.5			96	94	91	81	64	51.5	36
HT 15/5 - PRO	7.5	10			120	117	114	102	80	64.5	45
HT 15/6 - PRO	9.2	12.5			140	137	133	119	94	75.5	52.5
HT 15/7 - PRO	9.2	12.5			-	160	155	139	109	88	61.5

Q = Portata H = Prevalenza manometrica totale HS = Altezza di aspirazione

Tolleranza delle curve di prestazione secondo EN ISO 9906 Grado 3B.

HT 30 - PRO

CURVE E DATI DI PRESTAZIONE - HS=0 m

50 Hz

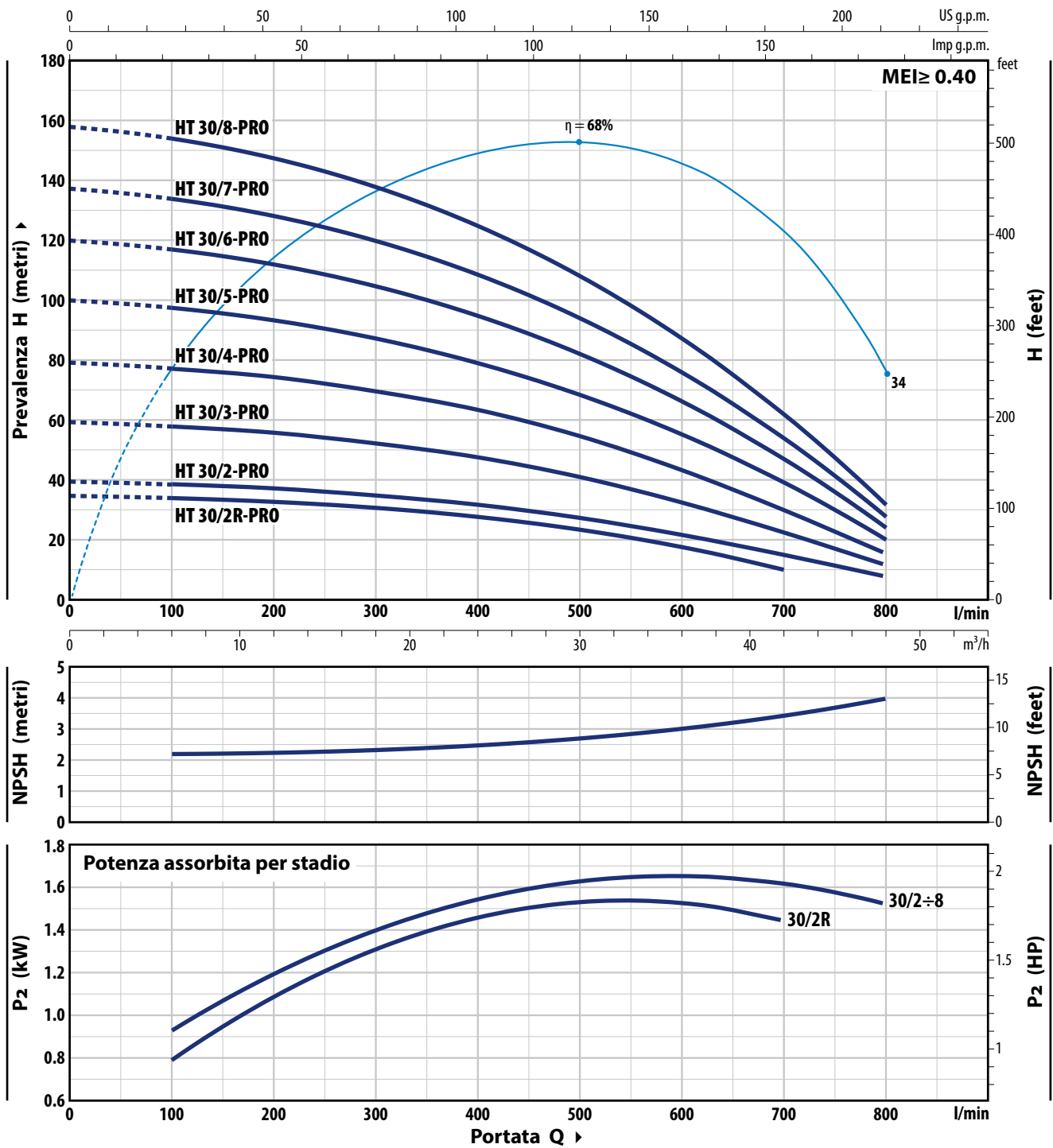

TIPO	POTENZA (P ₂)		3~	Q	m³/h											
	kW	HP			0	6	12	18	24	36	42	48				
Trifase					0	100	200	300	400	600	700	800				
HT 30/2R - PRO	3	4	IE3	H metri	35	34	33	31	28	17.6	10					
HT 30/2 - PRO	4	5.5			40	39	37.5	35	31.5	22	15.7	8				
HT 30/3 - PRO	5.5	7.5			60	58.5	56	52.5	47.5	33	23.5	12				
HT 30/4 - PRO	7.5	10			80	78	75	70	63	44	31.3	16				
HT 30/5 - PRO	9.2	12.5			100	98	93	87	79	55	39	20				
HT 30/6 - PRO	11	15			120	117	112	105	95	66.5	47	24				
HT 30/7 - PRO	15	20			137	134	128	120	108	76	53.5	27.5				
HT 30/8 - PRO	15	20			158	154	147	138	125	87	62	31.5				

Q = Portata H = Prevalenza manometrica totale HS = Altezza di aspirazione

Tolleranza delle curve di prestazione secondo EN ISO 9906 Grado 3B.

ASSORBIMENTI

TIPO	TENSIONE
Monofase	230 V
HTm 3/4 - PRO	7.5 A
HTm 3/5 - PRO	9.0 A
HTm 3/6 - PRO	10.5 A
HTm 3/7 - PRO	12.5 A
HTm 5/2 - PRO	6.1 A
HTm 5/3 - PRO	8.5 A
HTm 5/4 - PRO	10.3 A
HTm 5/5 - PRO	12.5 A
HTm 5/6 - PRO	13.5 A
HTm 8/3 - PRO	8.7 A
HTm 8/4 - PRO	10.5 A
HTm 8/5 - PRO	12.5 A
HTm 8/6 - PRO	14.0 A
HTm 10/3 - PRO	9.5 A
HTm 10/4 - PRO	11.0 A
HTm 10/5 - PRO	13.5 A

TIPO	TENSIONE			
	230 V - Δ	400 V - Δ	400 V - Δ	690 V - Δ
HT 3/4 - PRO	5.2 A	3.0 A	-	-
HT 3/5 - PRO	6.1 A	3.5 A	-	-
HT 3/6 - PRO	6.9 A	4.0 A	-	-
HT 3/7 - PRO	8.3 A	4.8 A	-	-
HT 3/8 - PRO	11.2 A	6.5 A	-	-
HT 3/9 - PRO	11.8 A	6.8 A	-	-
HT 3/10 - PRO	12.1 A	7.0 A	-	-
HT 5/2 - PRO	4.9 A	2.8 A	-	-
HT 5/3 - PRO	5.5 A	3.2 A	-	-
HT 5/4 - PRO	6.6 A	3.8 A	-	-
HT 5/5 - PRO	8.3 A	4.8 A	-	-
HT 5/6 - PRO	9.0 A	5.2 A	-	-
HT 5/7 - PRO	11.8 A	6.8 A	-	-
HT 5/8 - PRO	13.0 A	7.5 A	-	-
HT 5/9 - PRO	14.7 A	8.5 A	-	-
HT 8/3 - PRO	5.7 A	3.3 A	-	-
HT 8/4 - PRO	6.9 A	4.0 A	-	-
HT 8/5 - PRO	8.3 A	4.8 A	-	-
HT 8/6 - PRO	9.3 A	5.4 A	-	-
HT 8/7 - PRO	12.1 A	7.0 A	-	-
HT 8/8 - PRO	14.7 A	8.5 A	-	-
HT 8/9 - PRO	16.4 A	9.5 A	-	-
HT 8/10 - PRO	-	-	10.5 A	6.1 A
HT 10/3 - PRO	5.9 A	3.4 A	-	-
HT 10/4 - PRO	7.8 A	4.5 A	-	-
HT 10/5 - PRO	9.0 A	5.2 A	-	-
HT 10/6 - PRO	11.2 A	6.5 A	-	-
HT 10/7 - PRO	12.5 A	7.2 A	-	-
HT 10/8 - PRO	14.4 A	8.3 A	-	-
HT 10/9 - PRO	15.6 A	9.0 A	-	-
HT 15/2R - PRO	10.4 A	6.0 A	-	-
HT 15/3R - PRO	12.5 A	7.2 A	-	-
HT 15/3 - PRO	15.2 A	8.8 A	-	-
HT 15/4 - PRO	-	-	11.2 A	6.5 A
HT 15/5 - PRO	-	-	14.2 A	8.2 A
HT 15/6 - PRO	-	-	15.0 A	8.7 A
HT 15/7 - PRO	-	-	16.5 A	9.5 A
HT 30/2R - PRO	12.1 A	7.0 A	-	-
HT 30/2 - PRO	15.2 A	8.8 A	-	-
HT 30/3 - PRO	-	-	11.2 A	6.5 A
HT 30/4 - PRO	-	-	14.1 A	8.2 A
HT 30/5 - PRO	-	-	16.5 A	9.5 A
HT 30/6 - PRO	-	-	19.0 A	11.0 A
HT 30/7 - PRO	-	-	22.0 A	12.7 A
HT 30/8 - PRO	-	-	24.5 A	14.2 A

PALLETTIZZAZIONE

TIPO		PER GROUPAGE
Monofase	Trifase	n° pompe
HTm 3/4 - PRO	HT 3/4 - PRO	12
HTm 3/5 - PRO	HT 3/5 - PRO	12
HTm 3/6 - PRO	HT 3/6 - PRO	12
HTm 3/7 - PRO	HT 3/7 - PRO	12
HTm 3/8 - PRO	HT 3/8 - PRO	4
-	HT 3/9 - PRO	4
-	HT 3/10 - PRO	4
HTm 5/2 - PRO	HT 5/2 - PRO	12
HTm 5/3 - PRO	HT 5/3 - PRO	12
HTm 5/4 - PRO	HT 5/4 - PRO	12
HTm 5/5 - PRO	HT 5/5 - PRO	12
HTm 5/6 - PRO	HT 5/6 - PRO	12
-	HT 5/7 - PRO	4
-	HT 5/8 - PRO	4
-	HT 5/9 - PRO	4
HTm 8/3 - PRO	HT 8/3 - PRO	12
HTm 8/4 - PRO	HT 8/4 - PRO	12
HTm 8/5 - PRO	HT 8/5 - PRO	12
HTm 8/6 - PRO	HT 8/6 - PRO	12
-	HT 8/7 - PRO	4
-	HT 8/8 - PRO	4
-	HT 8/9 - PRO	4
-	HT 8/10 - PRO	4
HTm 10/3 - PRO	HT 10/3 - PRO	12
HTm 10/4 - PRO	HT 10/4 - PRO	12
HTm 10/5 - PRO	HT 10/5 - PRO	12
-	HT 10/6 - PRO	12
-	HT 10/7 - PRO	4
-	HT 10/8 - PRO	4
-	HT 10/9 - PRO	4
-	HT 15/2R - PRO	4
-	HT 15/3R - PRO	4
-	HT 15/3 - PRO	4
-	HT 15/4 - PRO	4
-	HT 15/5 - PRO	4
-	HT 15/6 - PRO	2
-	HT 15/7 - PRO	2
-	HT 30/2R - PRO	4
-	HT 30/2 - PRO	4
-	HT 30/3 - PRO	4
-	HT 30/4 - PRO	4
-	HT 30/5 - PRO	2
-	HT 30/6 - PRO	2
-	HT 30/7 - PRO	2
-	HT 30/8 - PRO	2

DIMENSIONI E PESI

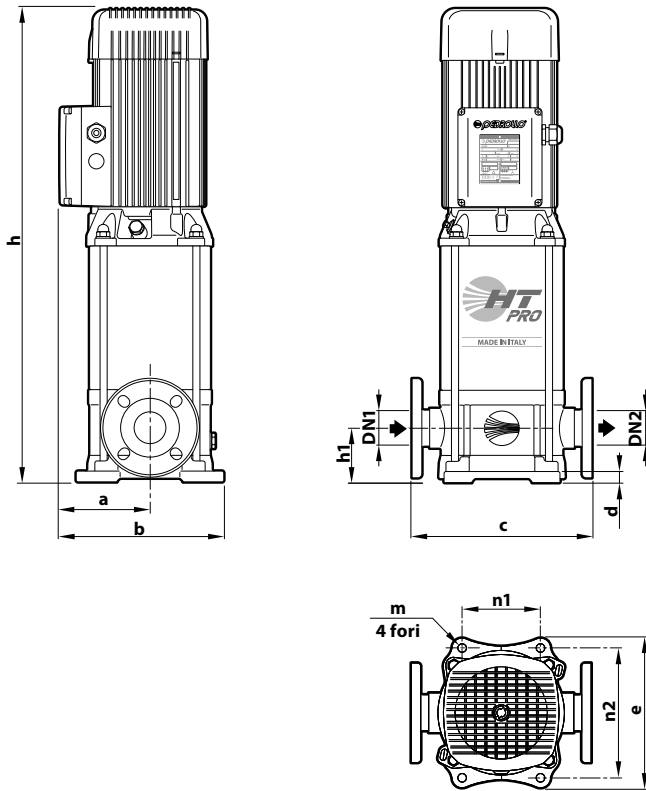

FLANGE

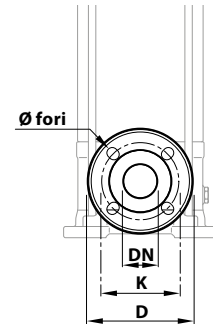

TIPO	DN mm	D mm	K mm	FORI	
				N°	Ø mm
HT 3 - PRO	25	115	85	4	14
HT 5 - PRO	32	140	100		18
HT 8 - PRO	40	150	110		
HT 10 - PRO	40	150	110		
HT 15 - PRO	50	165	125		
HT 30 - PRO	65	185	145		

TIPO		BOCCHIE		N°	DIMENSIONI mm										kg													
Monofase	Trifase	DN1	DN2	STADI	a	b	c	d	e	h	h1	n1	n2	m	1~	3~												
HTm 3/4 - PRO	HT 3/4 - PRO	1"	1"	4	126	231	250	15	210	509	75	100	180	Ø 13	31.5	31.5												
HTm 3/5 - PRO	HT 3/5 - PRO			5											31.7	31.7												
HTm 3/6 - PRO	HT 3/6 - PRO			6											33.0	33.0												
HTm 3/7 - PRO	HT 3/7 - PRO			7											37.9	37.9												
-	HT 3/8 - PRO			8											-	45.2												
-	HT 3/9 - PRO			9											-	46.2												
-	HT 3/10 - PRO			10											-	47.1												
HTm 5/2 - PRO	HT 5/2 - PRO			2											1 1/4"	1 1/4"	126	231	250	15	210	457	75	100	180	Ø 13	29.9	29.9
HTm 5/3 - PRO	HT 5/3 - PRO			3																							30.1	30.1
HTm 5/4 - PRO	HT 5/4 - PRO			4																							32.1	32.1
HTm 5/5 - PRO	HT 5/5 - PRO	5	34.5	34.5																								
HTm 5/6 - PRO	HT 5/6 - PRO	6	35.5	35.5																								
-	HT 5/7 - PRO	7	-	44.3																								
-	HT 5/8 - PRO	8	-	45.3																								
-	HT 5/9 - PRO	9	-	49.5																								
-	HT 5/10 - PRO	10	-	49.5																								
HTm 8/3 - PRO	HT 8/3 - PRO	3	1 1/2"	1 1/2"	126	231	280	15	210	488	80	100	180	Ø 13													30.6	30.6
HTm 8/4 - PRO	HT 8/4 - PRO	4													32.6	32.6												
HTm 8/5 - PRO	HT 8/5 - PRO	5													36.1	36.1												
HTm 8/6 - PRO	HT 8/6 - PRO	6													36.9	36.9												
-	HT 8/7 - PRO	7													-	44.6												
-	HT 8/8 - PRO	8													-	48.7												
-	HT 8/9 - PRO	9													-	49.7												
-	HT 8/10 - PRO	10													-	54.7												
HTm 10/3 - PRO	HT 10/3 - PRO	3													1 1/2"	1 1/2"	126	231	280	15	210	488	80	100	180	Ø 13	30.7	30.7
HTm 10/4 - PRO	HT 10/4 - PRO	4																									32.7	32.7
HTm 10/5 - PRO	HT 10/5 - PRO	5	36.2	36.2																								
-	HT 10/6 - PRO	6	-	44.5																								
-	HT 10/7 - PRO	7	-	44.7																								
-	HT 10/8 - PRO	8	-	48.8																								
-	HT 10/9 - PRO	9	-	49.8																								
-	HT 15/2R - PRO	2	2"	2"	151	275	300	18	247	589	90	130	215	Ø 14													-	52.0
-	HT 15/3R - PRO	3																									-	52.5
-	HT 15/3 - PRO	3																									-	57.0
-	HT 15/4 - PRO	4													-	63.0												
-	HT 15/5 - PRO	5													-	71.0												
-	HT 15/6 - PRO	6													-	115.5												
-	HT 15/7 - PRO	7													-	116.0												
-	HT 30/2R - PRO	2													2 1/2"	2 1/2"	151	275	320	18	247	604	105	130	215	Ø 14	-	53.5
-	HT 30/2 - PRO	2																									-	56.5
-	HT 30/3 - PRO	3																									-	61.5
-	HT 30/4 - PRO	4	-	70.0																								
-	HT 30/5 - PRO	5	-	123.5																								
-	HT 30/6 - PRO	6	-	124.0																								
-	HT 30/7 - PRO	7	-	136.5																								
-	HT 30/8 - PRO	8	-	137.0																								

CARATTERISTICHE COSTRUTTIVE

1 Corpo pompa Acciaio inox **AISI 304**, provvisto di bocche filettate ISO 228/1

2 Coperchio Acciaio inox **AISI 304**

3 Camicia Acciaio inox **AISI 304**

4 Giranti Acciaio inox **AISI 304**

5 Diffusori Acciaio inox **AISI 304**

6 Tenuta meccanica

Elettropompa	Tenuta	Albero	Materiali
HT 3 - 5 - 8 - 10 PRO	FN-18	Ø 18 mm	Grafite / Ceramica / NBR
HT 15 - 30 PRO	FN-KU-24 ISO 3069 EN 12756	Ø 24 mm	Grafite / Ceramica / NBR

7 Albero Acciaio inox **AISI 316L**

8 Motore elettrico

- **HTm - PRO**: monofase
230 V - 50 Hz con condensatore e salvamotore termico incorporato nell'avvolgimento
- **HT - PRO**: trifase
230/400 V - 50 Hz fino a 4 kW
400/690 V - 50 Hz da 5.5 a 15 kW

※ Le elettropompe sono equipaggiate con motori ad alto rendimento (IEC 60034-30-1)
classe **IE2** per modelli monofase
classe **IE3** per modelli trifase

Servizio continuo **S1**

